

## HASZNÁLATI UTASÍTÁS - Govee RGBIC háttérvilágítás LED TV 55-65 - H6199 modell

### Biztonsági utasítások

Olvassa el és kövesse az összes biztonsági utasítást:

Ügyeljen a statikus elektromosságra a telepítés és a használat során. Tartsa a terméket éles tárgyaktól vagy erős maró vegyi anyagoktól elzárva.

Amikor a beépítés során fénycsíkokat hajlít, kerülje a LED-alkatrészek hajlítását, mivel ez befolyásolhatja a termék élettartamát.

A fénycsíkok rögzítése előtt távolítsa el a körmöket, fémeket vagy más vezetőképes tárgyakat a telepítési felületről, mivel ezek rövidzárlatot okozhatnak.

Ne telepítsen fénycsíkokat hőforrások közelébe.

Ne engedje, hogy a gyermekek maguk telepítsék a fénycsíkokat.

Ne szereljen fénycsíkokat potenciálisan veszélyes források közelébe (pl. gyertyák, folyadékkal töltött tárgyak).

### Bevezetés

Köszönöm, hogy a Govee dip-et választottad. Ezek a háttérvilágítású TV-tálcák magával ragadó vizuális élményt nyújtanak. A tv vagy a számítógép képernyőjének közepén található kamera intelligensen rögzíti a megjelenített színeket, és automatikusan alkalmazza őket a fényekre. Ez nagyban gazdagítja a játék világát vagy a filmes estéket.

### A csomag tartalma

LED szalag	1
Adapter	1
Vezérlőegység	1
Kamera	1
Használati utasítás	1
Szervizkártya	1

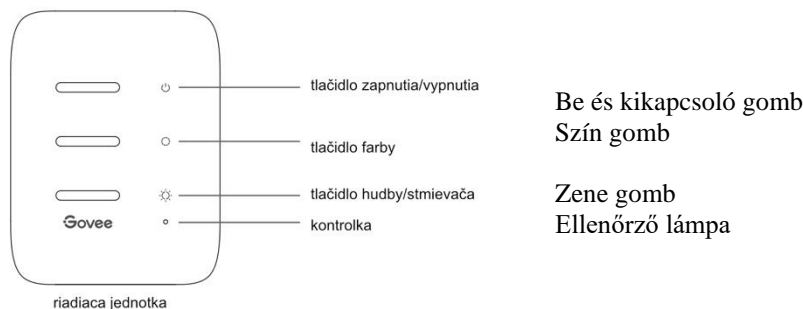

Vezérlőegység

Be- és kigomb  
Szín gomb  
Zene/Dimmer gomb

Ellenőrző lámpa  
hálózathoz.

megsérülhet.

Nyomja meg a gombot a be- és kikapcsoláshoz  
Nyomja meg a szín beállításához  
Nyomja meg a gombot a zenei módba való belépéshez.

Hosszan nyomja meg a gombot a fényerő beállításához.  
a. A piros fény azt jelzi, hogy a készülék nincs csatlakoztatva a hálózathoz.  
b. A kék fény azt jelzi, hogy az eszköz sikeresen csatlakozott a hálózathoz.  
c. Nincs bekapcsolva. A készülék nincs bekapcsolva, vagy

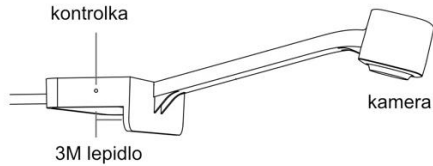

Ellenőrző lámpa  
 a. A kék fény azt jelzi, hogy a kamera be van kapcsolva.  
 b. A tompított fény azt jelenti, hogy a fényképezőgép nincs bekapcsolva, vagy megsérülhet.

### Az eszköz telepítése

Előkészítés a telepítés előtt:

- Csomagolja ki a fénycsíkokat, és ellenőrizze a csomaglista összes elemét.
- Kapcsolja be a fénycsíkokat, és ellenőrizze, hogy világít-e.

### A telepítéshez:

Törölje le a telepítési területet, hogy száraz és tiszta legyen.

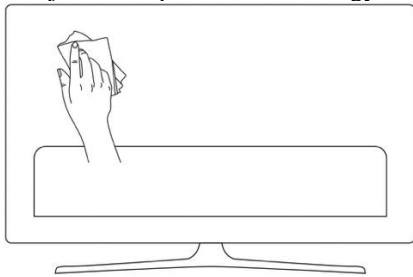

Ragasztja a fénycsíkokat a TV hátuljához. Nyomja meg őket erősen, majd szilárdítsa meg őket a mellékelt klipekkel.

Helyezze a kamerát a TV felső közepére.

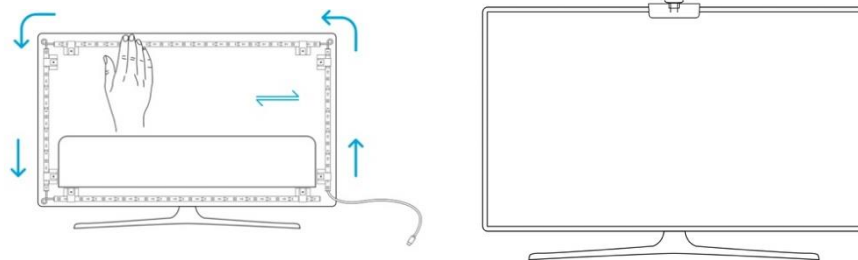

Helyezze be a fénysáv kábelét és a fényképezőgépet a vezérlőegységbe. (USB/TYPE-C/DC)

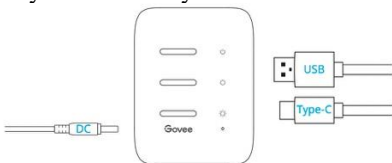

Győződjön meg arról, hogy a vezérlőegység a megfelelő helyen, a TV közelében található. Kapcsolja be a lámpákat, és próbálja meg csatlakoztatni őket a Govee Home alkalmazással.

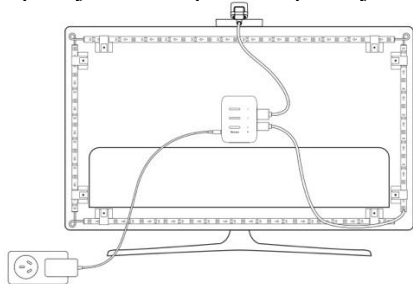

### A készülék párosítása a Govee home alkalmazással

Amire szüksége van:

Wi-Fi router 2,4 GHz-es és 802,11 b/g/n sávokkal. Az 5 GHz-es sáv nem támogatott.

Töltse le a Govee otthoni alkalmazást az App Store-ból (iOS-eszköz) vagy a Google Playről (Android-eszközök).



Kapcsolja be a Bluetooth funkciót az okostelefonján. Nyissa meg az alkalmazást, koppintson a jobb felső sarokban található "+" ikonra, és keressen rá a "H6199" kifejezésre.

Koppintson az eszköz ikonjára, és kövesse a képernyőn megjelenő utasításokat a párosítás befejezéséhez.

### **Kalibrálja kameráját a govee home segítségével**

Rögzítse a fényképezőgépet a képernyő közepére.

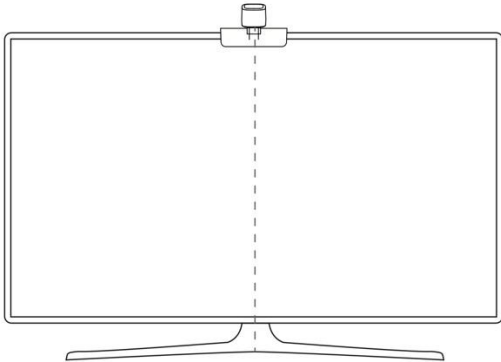

Helyezze a fényvisszaverő filmeket a képernyő 7 kalibrációs pontjára.

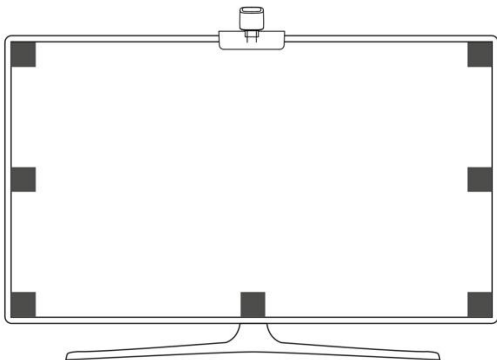

Nyissa meg a Govee Home alkalmazást, lépjen a beállítások oldalra, és koppintson a "Kalibrálás" elemre. A kalibrálás megkezdéséhez kövesse az utasításokat.

Tippek:

Húzza meg a hét kalibrációs pontot a fényvisszaverő fóliapontokhoz.

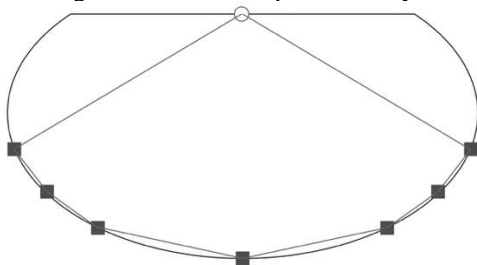

A kamera

 Pontok elhelyezése

A kép eltorzul a kamera alatt egy hal szemével. Győződjön meg arról, hogy a kalibrációs pontok helyesen vannak kiválasztva, és hogy a kalibrációs vonalak nem fedik egymást vagy keresztezik egymást.

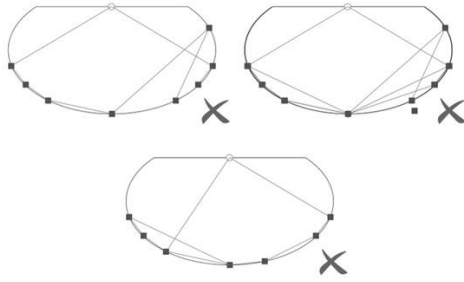

### Vezérelje a készüléket a hangjával

Nyissa meg az alkalmazást, és koppintson az eszköz ikonra a részletek oldal megnyitásához.

Koppintson a jobb felső sarokban található beállítások ikonra.

Válassza az Útmutató lehetőséget, és kövesse a képernyőn megjelenő utasításokat a készülék hanggal történő vezérléséhez.

### Előírások

Bemenet	110V-240V
Tápegység	12V adapter
Hossz	2,3 láb (70 cm) balra/jobbra + 1,2 m fel/le
A színek	RGBIC
Alkalmazásvezérlési lehetőségek (Bluetooth + Wi-Fi)	

### Hibaelhárítás

#### 1. A kiskorlátok nem világítanak.

Ellenőrizze az összes vezetékes csatlakozást. Húzza ki és csatlakoztassa újra a hálózati adaptert és az egyenáramú portot, hogy megbizonyosodjon arról, hogy a vezérlőegység megfelelően van-e bekapcsolva. A fénycsíkok a bekapcsolás után 10 másodperccel világítanak.

Ellenőrizze a fénycsík és a kamerakábelek közötti kapcsolatot. A fénycsíkokat a LED-porthoz kell csatlakoztatni, és a fényképezőgépet csatlakoztatni kell a CAM porthoz.

Bekapcsolás előtt győződjön meg arról, hogy a fénycsíkok csatlakoztatva vannak a LED-porthoz.

Ha leválasztotta a szalagfényeket, indítsa újra a hálózati adaptert, miután a lámpák megfelelően működtek.

#### 2. A kalibrálás nem sikerült.

Kalibrálja újra a fénycsíkokat.

Győződjön meg arról, hogy a fényképezőgépre nincs más erős fény.

A kalibrációs pontokat helyesen kell kiválasztani. Például a TV felső kalibrációs pontja nem húzható az aljára. A kalibráló vonalak nem fedhetik egymást és nem keresztezhetik egymást.

A kalibrálás csak akkor indítható el, ha a fénycsík sikeresen csatlakozott a Wi-Fi hálózathoz.

#### 3. A mellékelt ragasztók nem tartanak jól.

Törölje le a telepítési felületet, hogy száraz és tiszta legyen.

A fénycsíkok csatlakoztatásakor ügyeljen arra, hogy erősen nyomja meg őket.

Csatlakoztassa a fénycsíkokat a mellékelt kapsokhoz vagy más erős ragasztókhoz.

A képek kalibrálásának és rögzítésének képtelensége.

Okostelefonjával győződjön meg arról, hogy a Wi-Fi-kapcsolat stabil.

#### 4. A Wi-Fi kapcsolat megszakadása

Beállítás közben ne hagyja ki a Wi-Fi-kapcsolat lépését. Győződjön meg arról, hogy a megfelelő Wi-Fi nevet és jelszót adta meg az alkalmazás utasításainak követésével.

Az 5 GHz-es Wi-Fi nem támogatott. Csatlakoztassa a lámpákat a 2,4 GHz-es Wi-Fi sávhoz, majd indítsa újra az útválasztót.

Okostelefonjával győződjön meg arról, hogy a Wi-Fi-kapcsolat stabil.

A fénycsíkok nem kompatibilisek a Wi-Fi névvel vagy jelszóval. Módosítsa a Wi-Fi nevet és a jelszót.

A szalagfények nem kompatibilisek az útválasztóval. Próbálja meg csatlakoztatni a fénycsíkokat az okostelefon hotspotjához.

Támogatási e-mail: [info@tygotec.eu](mailto:info@tygotec.eu)

### Megfelelőségi információk

NYILATKOZAT AZ UNIÓS SZABÁLYOK BETARTÁSÁRÓL:

Shenzhen Intellirocks Tech Co. Ltd. kijelenti, hogy ez a berendezés megfelel a 2014/53/EU irányelv alapvető követelményeinek és egyéb vonatkozó rendelkezéseinek.

Az eu-s megfelelési nyilatkozat egy példánya elérhető a [www.govee.com](http://www.govee.com)/ honlapján.

Az EU kapcsolattartó címe:

BellaCocool GmbH (e-mail: [info@bellacocool.de](mailto:info@bellacocool.de))

Pattenkoferstraße 18, 10247 Berlin, Németország